

INDUSTRIETORE





Inhalt

Einführung	5
TLP Sicke	7
TLP Macrorib	9
Verglasungsvarianten	11
Schlupftüren	13
Nebeneingangstüren	15
TLP Full View	17
TLP Full View Thermo	19
TLT Tiefgaragentore	21
TLP Ultra Thermo 80 mm	23
Beschlagsvarianten	24
Den Stil festlegen	29
Griffe und Schlösser	30
Schließkantensicherungen	30
Antriebe	31
TLP SSD Industrie-Seitensektionaltore	33
Paneele	34
Spezial-Konstruktionen	35



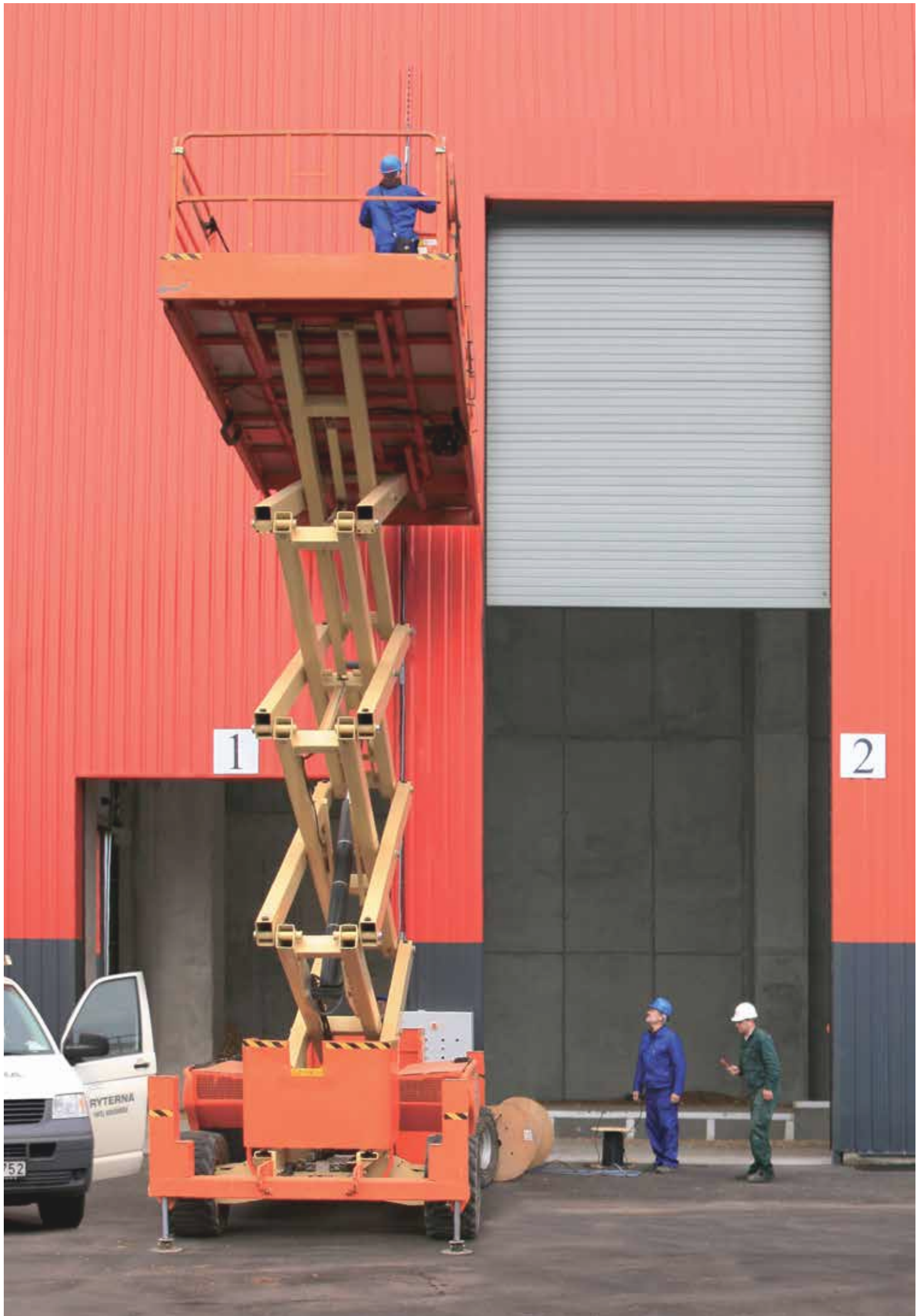

Gelb ist schön...



Weil... es die Farbe der Sonne ist und der Freude, der Gesundheit und des Glücks. Sie bringt Optimismus ins Leben. Deshalb ist sie auch die Farbe der Marke Ryterna.

Vor mehr als 20 Jahren haben wir uns auf die Herstellung von Sektionaltoren spezialisiert und mittlerweile eine große Produktpalette entwickelt.

Das Design ist anspruchsvoll, die Materialien hochwertig, die Isolierung sehr gut, die Lieferzeit zuverlässig und das Service außerordentlich gut und schnell.

Ryterna verfügt über riesige Produktionsanlagen und ist bedingt durch eine sehr hohe Flexibilität in der Fertigung in der Lage, jedes Tor zuverlässig schnell überall in Europa auszuliefern. Für nähere Auskünfte was all unsere Produkte betrifft kontaktieren Sie bitte das nächst gelegene Vertriebsbüro, wo unser Personal Ihnen gerne mit Rat und Tat zur Seite stehen wird.

Auswahl. Wir bieten Ihnen eine große Auswahl sowohl an Standardpaneelen als auch an exklusiven Oberflächen und Farben Ihrer Wahl. Wie auch individuelle, einzigartige Designs, um möglichst viele persönliche Kundenwünsche erfüllen zu können.

Maßfertigung. Jedes RYTERNA-Tor wird entsprechend Ihrer Maße produziert. Das erspart Ihnen Aufpreise für Sondergrößen. Ihr Maß ist unsere Norm.

Qualität und Sicherheit. Ryterna arbeitet in Übereinstimmung mit den EN ISO 9001:2000 Qualitätsstandards. Die Produkte sind EN 13241 – 1 geprüft, und erfüllen die CE- Bedingungen. Fingerschutz zwischen den Paneelen, sowie Federbruchsicherungen an den Torsionsfedern sind ebenso selbstverständlich, wie auch andere Schutzvorrichtungen die einen sicheren Betrieb unserer Tore garantieren. Unsere jahrzehntelange Erfahrung hilft uns dabei natürlich sehr, Ihnen TOP-Sektionaltore liefern zu können.

Isolierung. Alle Torpaneele von Ryterna werden in werkseigenen Schäumenanlagen aus verzinktem und fertig beschichtetem Stahlblech gefertigt. Die Stärke der PU- Schaumisolierung beträgt 40 mm. 4-seitig umlaufende Dichtungen garantieren Ihnen eine optimale Abdichtung der Tore.

Lieferung. Alle Tore werden mittels Ryterna-eigenem Fuhrpark zum Kunden geliefert. Die einzigartige, hochwertige Verpackung, garantiert ein sicheres Ankommen unserer Produkte bei Ihnen.



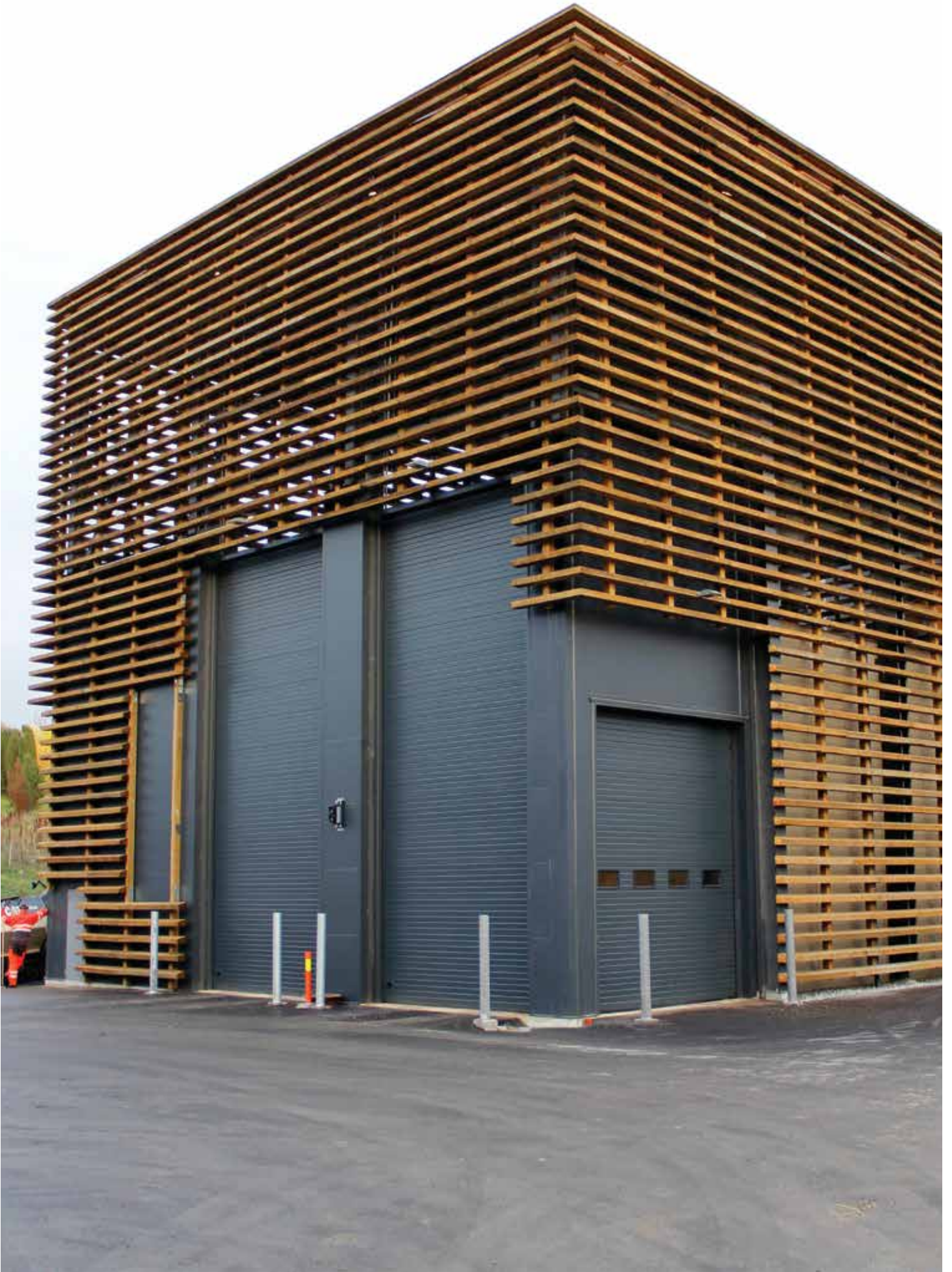

TLP Sicke

Unser Standardpaneel in Sicke liefern wir mit einer widerstandsfähigen Stucco-Struktur.

Die Sicken im Abstand von 100 mm geben dem Tor einerseits ein gutes Aussehen und bringen gleichzeitig extra gute Stabilität.

Die 40 mm dicken mit PU isolierten Torpaneele garantieren auch eine sehr gute Wärmeisolierung.

Standardhöhen der Paneele sind 500 und 600 mm.

Die außerordentliche Stabilität dieser Paneele erlaubt Torgrößen bis zu 50 m.²

TLP Tore in Sicke stehen in 12 Standardfarben zur Verfügung. Alle anderen RAL-Farben sind ebenfalls auf Wunsch lieferbar.

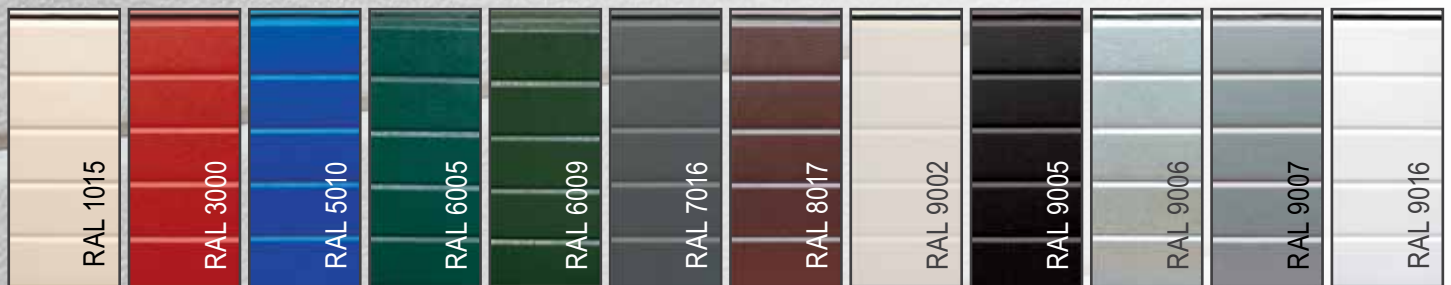



TLP Macrorib

Die Oberfläche der Macrorib-Paneele weisen ebenfalls die widerstandsfähige Stuccostruktur auf.

Die weichen Wellen des Macrorib-Designs im Abstand von 10 mm geben dem Tor ein trendiges Aussehen und werden vor allem in der modernen Architektur sehr geschätzt.

Die Standardhöhen der Paneele sind wiederum 500 und 600 mm.

Macrorib-Tore sind standardmäßig in RAL 9007 und 9016, beziehungsweise auf Wunsch in allen anderen RAL Farben lieferbar.





Rechteckige Fenster
Schwarzer Kunststoffrahmen
Doppel-Acrylverglasung
Größe 640 x 336 mm



Ovale Fenster
Schwarzer Kunststoffrahmen
Doppelte - Acrylverglasung
Größe 670 x 345 mm



Rechteckige Fenster
Schwarzer Kunststoffrahmen
Doppel- Acrylverglasung
Größe 488 x 322 mm



Runde Fenster
Schwarzer Kunststoffrahmen
Doppel-Acrylverglasung
Durchmesser 330mm



Dekorative runde Fenster
Edelstahlrahmen
Sicherheitsglas
Durchmesser 315mm, 235mm und 155mm



Dekorative runde Fenster
Edelstahlrahmen, in RAL Farben beschichtet
Sicherheitsglas
Durchmesser 315mm, 235mm, 155mm.



Dekorative quadratische Fenster
Edelstahlrahmen
Doppeltes Sicherheitsglas
Größen: 315 x 315mm, 235 x 235mm, 155 x 155mm



Dekorative rechteckige Fenster
Edelstahlrahmen
Doppeltes Sicherheitsglas
Größe 805 x 155mm

Verglasungsoptionen

3 Fenstertypen – rund, oval und rechteckig sind lieferbar. Doppel-Acrylverglasung mit Kunststoffrahmen als Standard.

Als stilvollen Effekterhalten Sie Edelstahlfenster mit Verbundsicherheitsglas. Edelstahlrahmen, in RAL Farben beschichtet, sind auf Wunsch ebenfalls lieferbar.





Schlupftüren

Wenn ein zusätzlicher Eingang gewünscht ist und es keine Seitentüre gibt – stellt unsere Schlupftüre eine gute Lösung dar. Serienmäßig werden die Schlupftüren mit Türschließer, Schloss und Griff geliefert. Sie können zwischen Standardschwelle oder Niedrigschwelle wählen

Die Durchgangsbreite der Schlupftüre beträgt 800 mm die Durchgangshöhe 1900 – 2300 mm und ist von der jeweiligen Torgröße abhängig.

Die maximal machbare Durchgangsbreite ist 1200 mm – muß aber vorher technisch abgeklärt werden.

Schlupftüren sind mit Schloss und Oberkopftürschliesser ausgestattet.

Wunschausrüstungen sind:

Eingebaute mechanische oder elektromagnetische Gehürschalter, Antipanik-Beschläge und besonders einbruchhemmende 3-fach-Verriegelungen.

Sämtliche Verglasungsmöglichkeiten bei den Toren, sind auch für Schlupftüren lieferbar.



Standard-Schwelle



Niedrige Schwelle

Standardfarbe des Griffes ist silber
schwarz und weiß - auf Wunsch



Antipanikschloss



Antipanikschloss mit Öffnungsbalken





Montage- und Öffnungsmöglichkeiten der Nebeneingangstüren

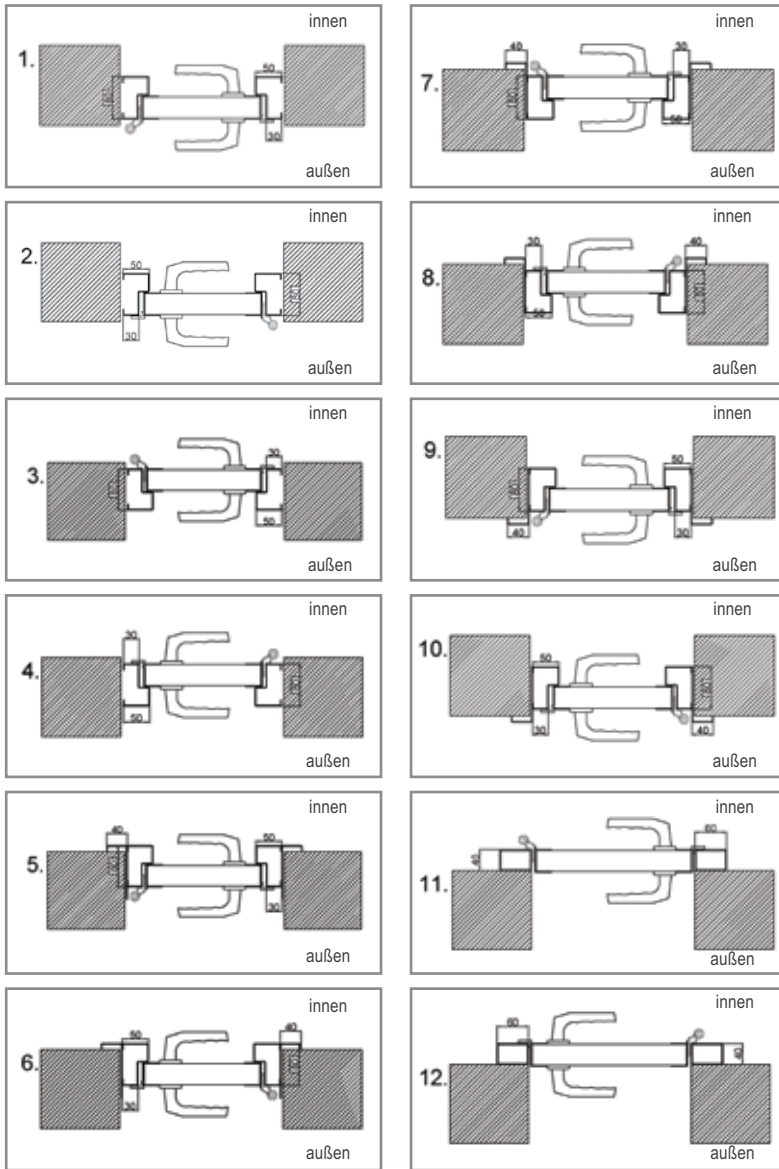

Nebeneingangstüren

Nebeneingangstüren sind passend zu allen Tortypen lieferbar. Auch in den verschiedensten Verglasungsvarianten.

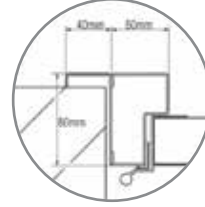

Türzargen

Standardfarbe des Griffes ist silber
schwarz und weiß - auf Wunsch



Antipanikschloss / Antipanikschloss mit Öffnungsbalken



Türzargen



mit Blendrahmen



ohne Blendrahmen

Edelstahlscharniere



Dreifachverriegelung



Schwellen

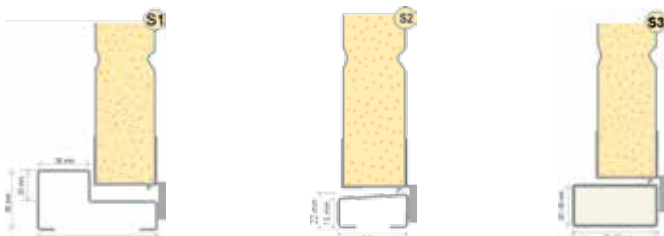



TLP Full View

FV - standard

Die TLP-FV Alusektionen – aus eloxierten Aluprofilen, verglast mit Doppel-Acrylglas, sind auf Wunsch in allen RAL-Farben beschichtet (auch Perleffektfarben) lieferbar.

Sie haben die Wahl zwischen: Acryl, Acryl-Antiscratchglas (weitgehendst kratzfest), getöntem oder mattem Glas, Polycarbonat oder Sicherheitsglas.

Die Bodensektionen der TLP-FV-Tore sind serienmäßig als Thermosektion in weiß ausgeführt.

Auf Wunsch liefern wir Ihnen auch die unterste Sektion in verglaster Ausführung



Sicherheits-Glas

Standard klares Acrylglas

Antiscratch-Acrylglas (weitgehend kratzfest)

Getönt

Matt

Polycarbonat





TLP Full View Thermo



Thermisch getrennte Alu-Profile verhindern weitgehendst das Schwitzen an der Torinnenseite. (empfehlenswert für geheizte Räume)

FV-Thermotore sind bis 7 Meter Breite und 6 Meter Höhe lieferbar. Der Isoliertwert dieser Tore ist beträchtlich hoch.

Auf Sonderwunsch liefern wir diese Tore auch mit Sicherheitsglas.

Bitte fragen Sie diesbezüglich bei Bedarf in unseren Verkaufsniederlassungen an.

Wir werden auch gehobenen Ansprüchen der besonders modernen Architektur gerecht. Sicherheitsglas beispielsweise getönt in dunkelgrau oder dunkelbraun verdeckt den Alurahmen des Tores und aus Ihrem Tor wird eine wunderschöne Glasfläche die sich beispielsweise vorzüglich in Ihre Glasfassade einfügt.



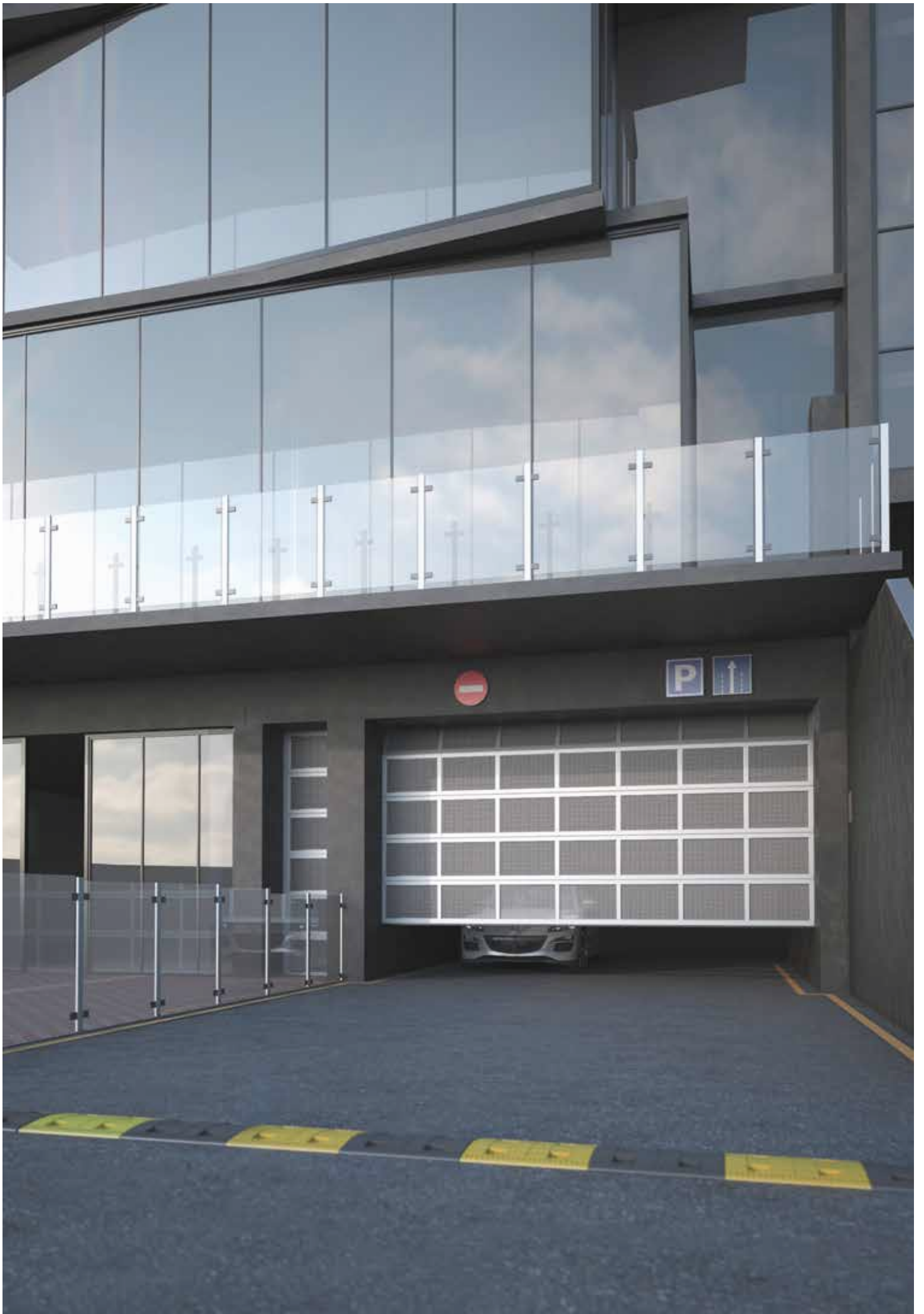

TLT



Dieses Sektionaltor ist für Gebäude mit erhöhtem Lüftungsbedarf wie Tiefgaragen, konzipiert. Alurahmen mit gelochten, verzinkten und beschichteten Füllungen aus Stahlblechen gewährleisten eine hohe Luftzufuhr.

2 Lochbleche mit 5 beziehungsweise 10 mm Abstand sind lieferbar.

Durch die Anzahl der bestellten Lochblechsektionen in Tür und Tor regeln Sie individuell Ihren Lüftungsbedarf.

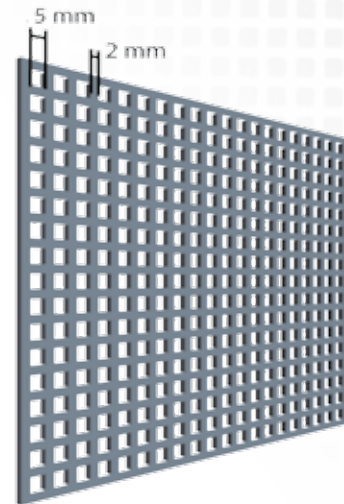
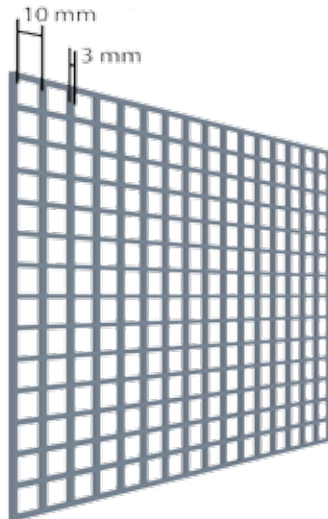



TLP Ultra Thermo



Gute Wärmeisolierung der dreifachen Scheiben

Ultra Thermo Industrietore werden besonders hohen Ansprüchen in Sachen Isolierung gerecht. Speziell für geheizte oder gekühlte Gebäude werden diese Tore gefertigt, um Energie in diesen zu sparen. Die 80 mm starken geschäumten Paneele gewährleisten einen ausgezeichneten Isolierwert des Tores bis zu $0,5 \text{ m}^2\text{K}$.

Die 3-Schieben Spezialverglasung weist einen ähnlich hohen Isolierwert wie gutes Mauerwerk auf.

Schlupftüren werden bei diesen Toren nicht empfohlen, um die Wärmedämmung so hoch wie möglich zu halten.



Beschläge

Jedes Tor kann mit den verschiedensten Beschlägen und Schienen ausgestattet werden. Lieferbar sind:

Standardschienen, Höherführungen, Dachfolgekonstruktionen und spezielle Niedrigsturzlösungen





STD Standardbeschlag mit einer Laufschiene

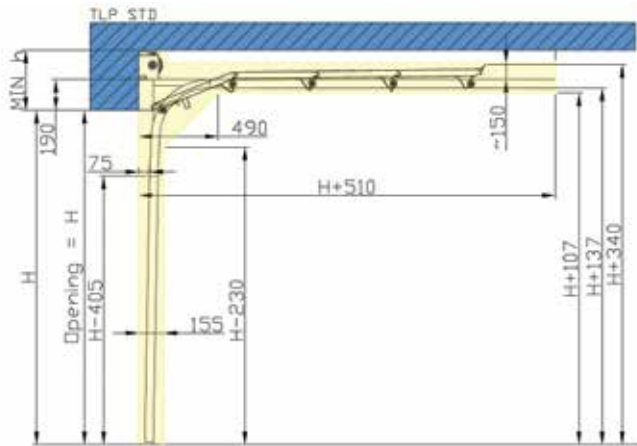

STD-RM Spezial-Niedrigsturz - Federwelle hinter der Einfach-Laufschiene

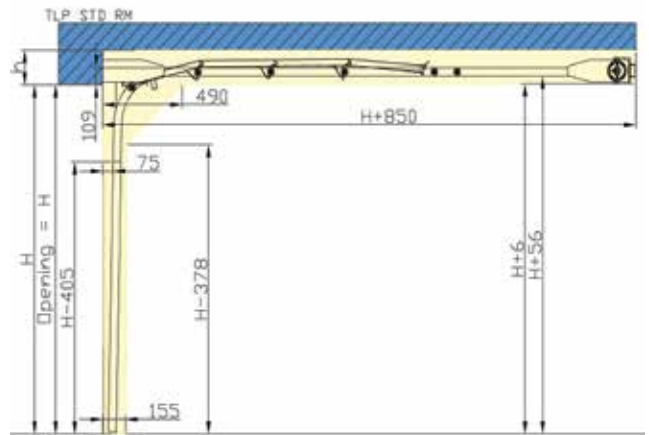

LHR-FM Niedrigsturz mit Doppellaufschiene Federwelle am Sturz

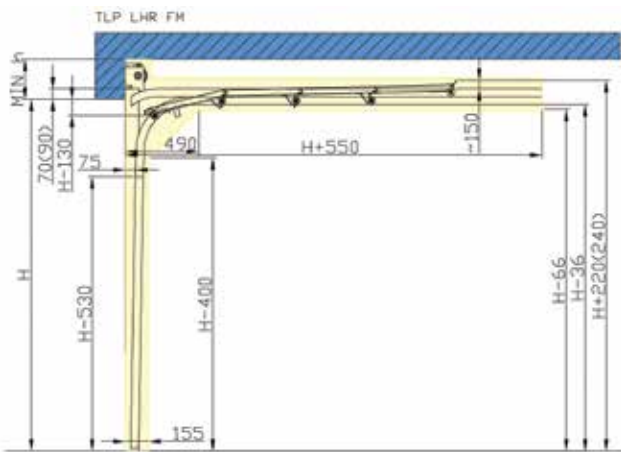

LHR-RM Niedrigsturzausführung mit Federwelle hinter der Doppellaufschiene

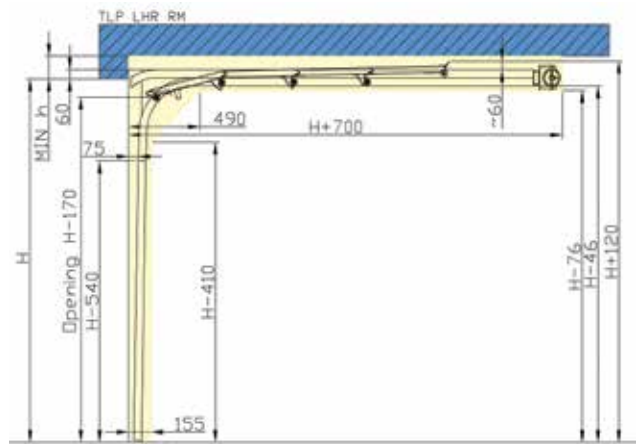

HL Höherführung

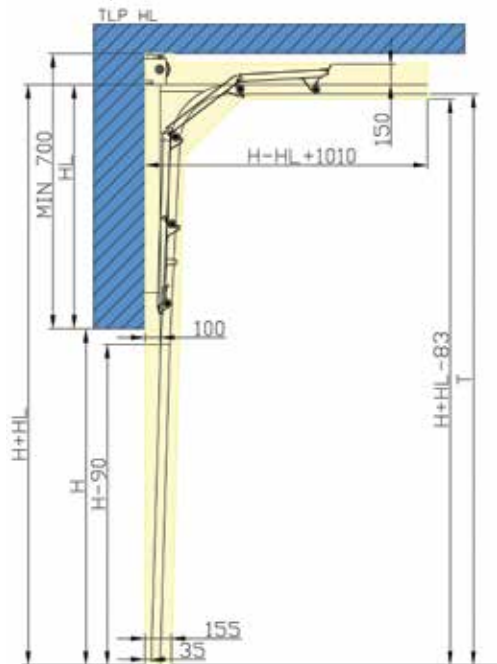

HL MM Höherführung mit Konsole

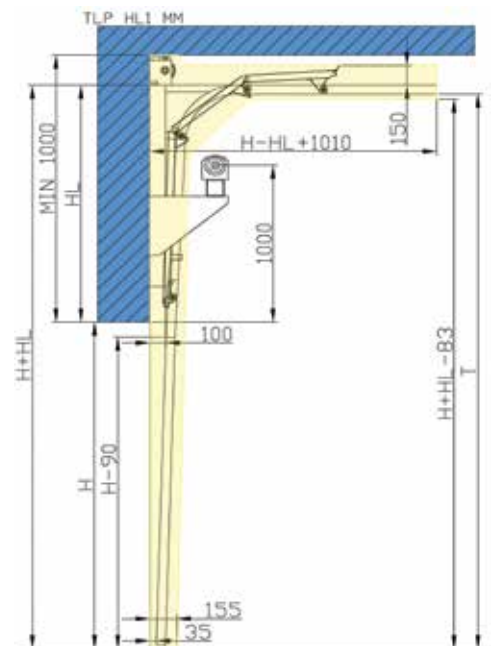

VL

Vertikalbeschlag

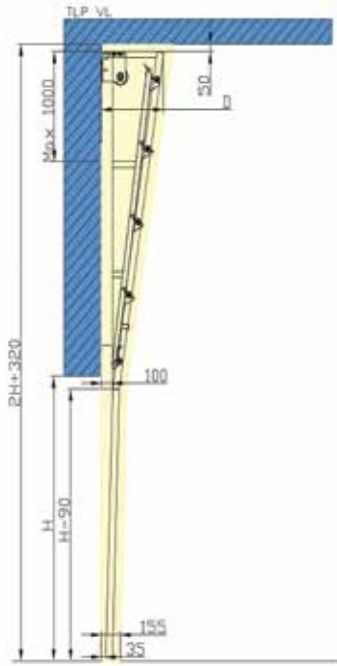

VL1 MM

Vertikalbeschlag mit Konsole oben

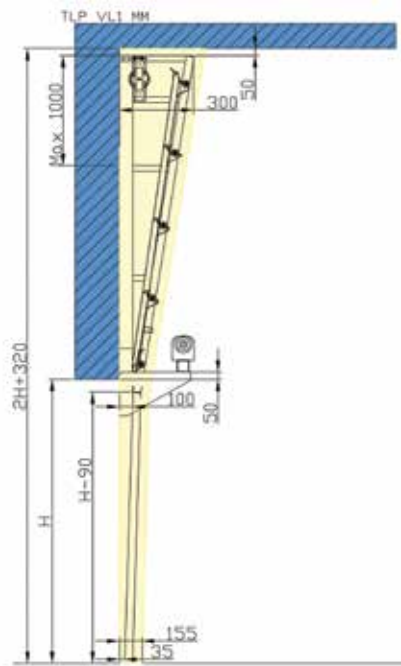

VL2 MM

Vertikalbeschlag mit Konsole in tieferer Position

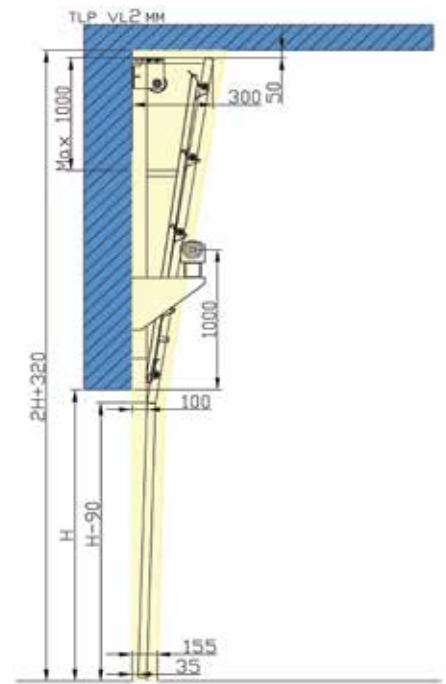

ROOFPITCH1

Dachfolgebeschlag mit Doppelaufschiene TLP LHR FM

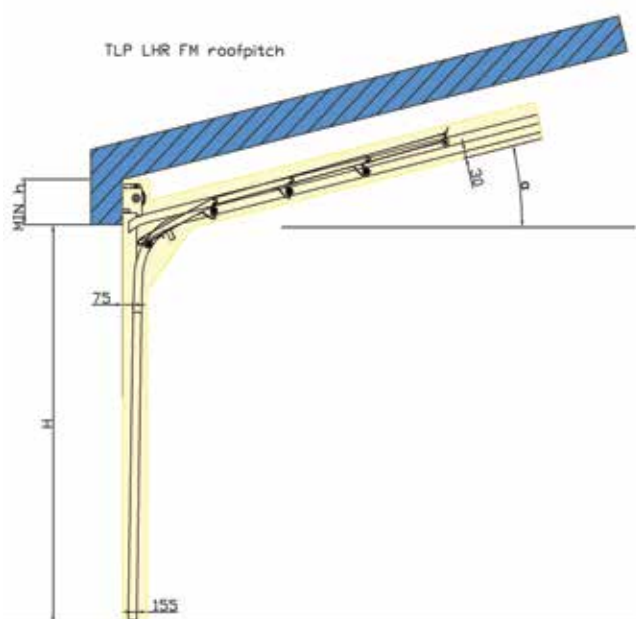

ROOFPITCH2

Dachfolgebeschlag mit Einfachlaufschiene TLP STD

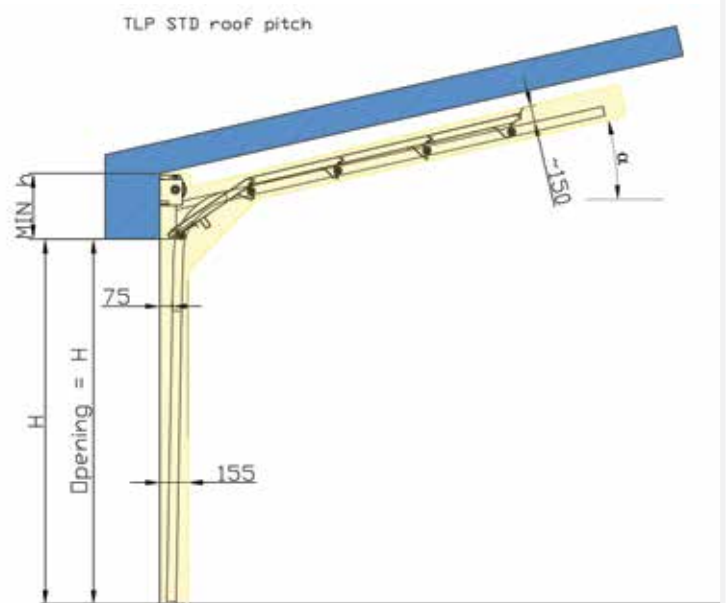





Den Stil festlegen

Wählen Sie aus unserer großen Vielfalt an Paneelen, Farben, Oberflächen, Designs, Verglasungen und Applikationen und lassen Sie unsere Produkte mit Ihrer Gebäude-Architektur zu einer Einheit verschmelzen.



Griffe und Schlösser

Griff (außen)



Griff (innen)



Schloss mit Griff



Schwerlastschlösser



Schließkantsicherungen

Standard

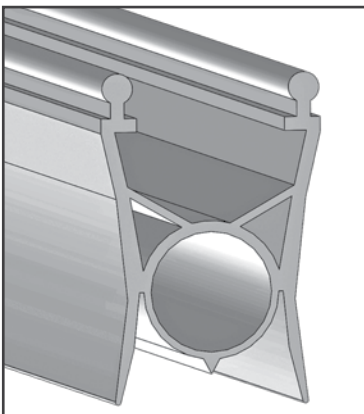

Opto

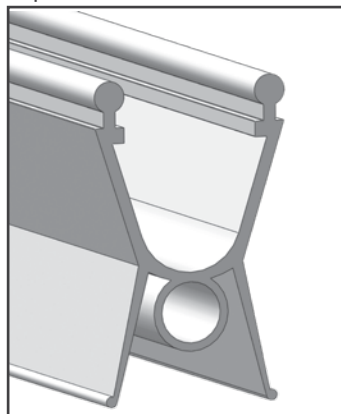

Sicherheitsschließkante 8,2 kOhm

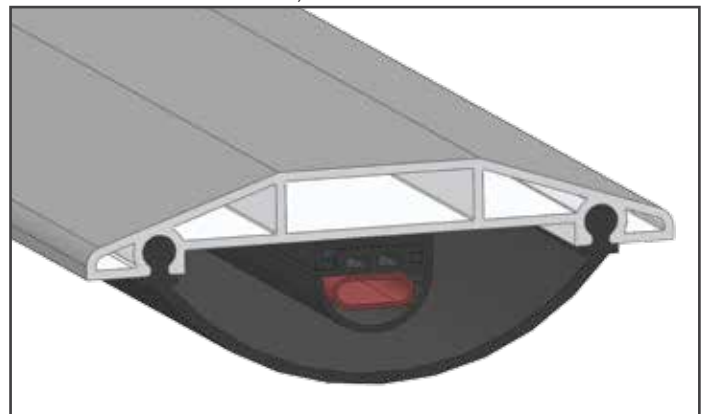

Antrieb

Handkettengertriebe

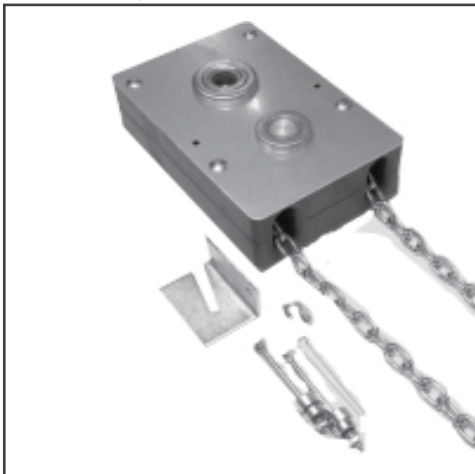

Kettenspanner



Steuerung



Seilspanner

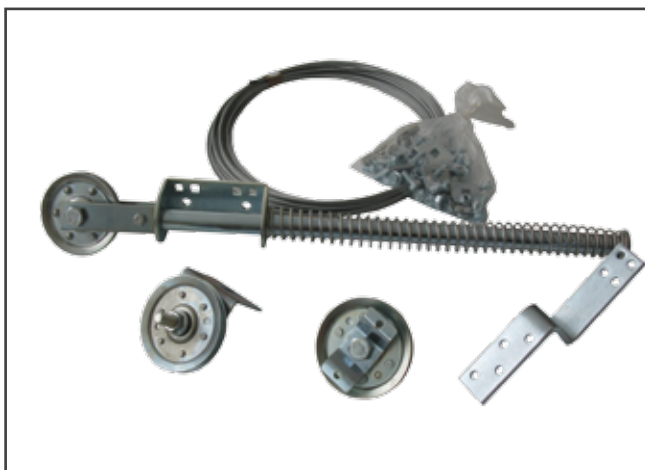

Getriebemotor



Seilbruchsicherung mit Einbruchschutz



Seilbruchsicherung





TLP SSD

Industrie-Seitensektionaltore



Senkrechte Paneele ermöglichen Torgrößen bis 30 Meter Breite und 15 Meter Höhe.

Hochwertige Laufschielen und ein besonders stabiles Rollensystem garantieren einen zuverlässigen ruhigen, leichten Lauf..

Das Tor bewegt sich seitwärts – der Raum unter der Decke ist frei für Kräne und Industrieeinrichtungen.

Die besonders stabilen Laufschielen werden so gefertigt, dass das Tor knapp entlang der Seitenwand läuft und somit wenig Platz benötigt.

Das Tor ist mit den meisten Elektroantrieben kompatibel. Pneumatische Sicherheitskanten und Infrarot-Sicherungseinrichtungen garantieren höchste Betriebssicherheit.

Eine zusätzliche Schlupftüre hilft Ihnen Energie sparen.

Die schmale untere Führung erfordert eine sehr geringe Wartung und gewährleistet freie Durchfahrt für Gabelstapler und sogar kleine Wagen.

Die hohe Windlastbeständigkeit ermöglicht den Einbau dieser Tore auch an exponierten Stellen.

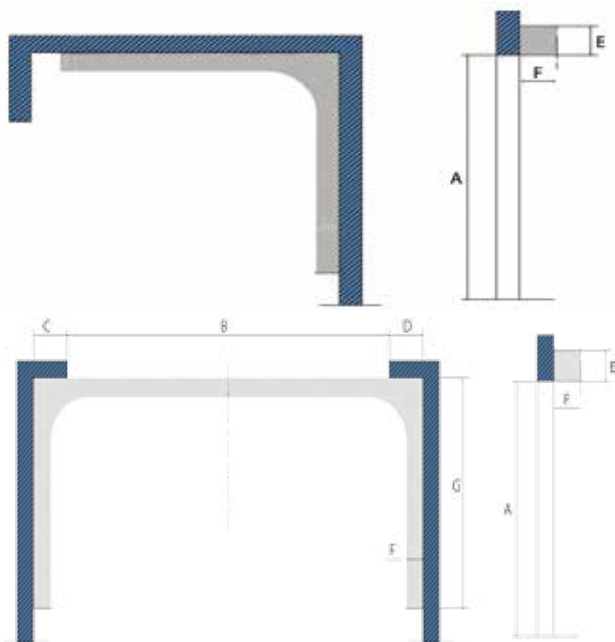

B max ≤ 3000 mm;
H max ≤ 9000 mm;
G = B/2 + 1500 mm

Gewicht einer Sektion in kg	C *	D *	E **	F **
≤ 85	890	890	380	155
≤ 150	780	780	415	155
≤ 300	780	780	530	210
≤ 600	1000	1000	690	210
≤ 1000	1350	1350	760	210

* manuell - mit Antrieb + 1000 mm

** manuell - mit Antrieb + zusätzlicher Platz (abhängig von der Antriebtype)



Paneelvielfalt

Ryterna erzeugt eine große Vielfalt von Torpaneelen. Neben den Standardpaneelen Sicke und Macrorib kann jedes Industrietor auch mit sämtlichen Paneelen aus unserem exklusiven Garagentorprogramm gefertigt werden. (glatte Paneele, Holzimitationen, Edelstahllook, Kupfer, deep matt etc.)



Glatt ohne Struktur

Glatt mit Struktur

Mittelsicke

Microrib

Toprib

Kassette

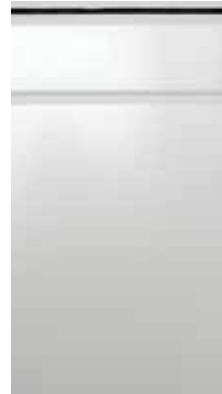
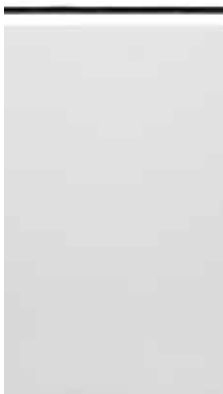

Lösungen nach Ihren individuellen Wünschen



Schrägboden Fall





Extra hohe Tore mit direktem Antrieb





Tore für Bootshäuser



Klarglas vollflächig -



Tore bis 15 Meter Breite





